

京都大会

	25日(水)	26日(木)	28日(土) 29日(日) 30日(月) 31日(火)
	男子	女子	
17歳以下	太陽が丘	黄檗台TC	予備日 会場の変更があります
	全員 9:00	全員 12:00	
15歳以下	太陽が丘	黄檗台TC	
	1R 10:00 ----- 2R 10:30	全員 9:00	
13歳以下	太陽が丘	向島	
	1R 12:00 ----- 2R 13:00	全員 10:00	
12歳以下	向島	向島	
	全員 9:00	全員 10:00	
11歳以下	伏見港公園	向島	
	全員 9:15	全員 10:00	
10歳以下	伏見港公園	向島	
	全員 10:00	全員 9:00	
9歳以下	向島	向島	
	全員 9:00	全員 9:00	
8歳以下	向島	向島	
	全員 9:00	全員 9:00	
7歳以下	向島	向島	
	全員 9:00	全員 9:00	

太陽が丘・向島・黄檗台(砂入り人工芝) 伏見港公園(ハード)

上記の時間は全て試合開始予定時間です。試合開始予定時間の**15分前**までに出席を届けてください。

服装は大会規定の「大会出場時の服装について」を遵守します。

京都大会本部電話 0774-33-0111 080-5328-2111(大会当日用)

京都大会 17歳以下男子

1 光谷 孝文 (東山高)		森下 61					
2 西村 優作 (京都学園高)					川内		川内 勇輝 (同志社高) 25
3 田中 久登 (西の丘LTC)	田中 WO		61			63	五十嵐 陸翔 (東山高) 26
4 福嶋 大樹 (東山高等学)				64		63	内海 大智 (紫野高) 27
5	BYE					62	大橋 秀輔 (同志社高) 28
6 池田 宗馬 (同志社高)	池田			62		63	BYE 29
7 今村 真一朗 (同志社高)				63		61	荻野 頌太 (立命館宇治高) 30
8	BYE			62		60	福田 樹 (洛星高) 31
9 倉本 泰知 (東山高)				61		64	千 芳弘 (同志社高) 33
10 原田 大輝 (紫野高)				62		61	前田 啓志 (東山高) 34
11	BYE			61		62	BYE 35
12 中井 清睦 (東山高)	中井			62		61	井上 悠 (洛星高) 36
13 西田 晴伍 (東山高)				61		64	平松 慶大 (同志社高) 37
14 小堀 亮太 (同志社高)	塚本			64		63	BYE 38
15 塚本 翔歩 (立命館宇治高)				60		75	櫻田 匠 (東山高) 39
16 羽根田 雄登 (東山高)				61		60	山森 凜汰朗 (洛星高) 40
17	BYE			61		60	BYE 41
18 川勝 雅登 (紫野高)	川勝			61		60	棧 亮馬 (STREET TENNIS) 42
19 石原 魁 (同志社高)				63		62	森 健人 (TC大原野) 43
20	BYE			61		60	BYE 44
21 糸木 達哉 (東山高)				62		60	和田 遊心 (東山高) 45
22 山本 悠翔 (同志社高)	山下			61		75	吉本 伊織 (テニスアベニュー) 46
23 山下 真優 (Azure Court)				61		60	大塚 万璃 (同志社高) 47
24 丸岡 草太 (東山高)	丸岡			64		60	森下 慶之 (立命館宇治高) 48

※シード順位

- | | | | |
|------------------|----------------|-------------------------|-----------------|
| 1 光谷 孝文 (東山高) | 5 丸岡 草太 (東山高) | 9 今村 真一朗 (同志社高) | 13 川勝 雅登 (紫野高) |
| 2 森下 慶之 (立命館宇治高) | 6 川内 勇輝 (同志社高) | 10 棧 亮馬 (STREET TENNIS) | 14 福田 樹 (洛星高) |
| 3 井上 悠 (洛星高) | 7 平松 慶大 (同志社高) | 11 石原 魁 (同志社高) | 15 森 健人 (TC大原野) |
| 4 西田 晴伍 (東山高) | 8 中井 清睦 (東山高) | 12 荻野 頌太 (立命館宇治高) | 16 池田 宗馬 (同志社高) |

京都大会 15歳以下男子

本山 63

1	本山 知苑	(LYNX TA)		本山		田中	田中 万裕	(LYNX TA)	25
2	岡田 雄翔	(パブリックテニス小倉)	岡田	60		濱田	濱田 和寿	(INOUE. T. A)	26
3	木村 峻輔	(湯山TS)	61		61	中小路	宗晃	(立命館宇治中)	27
4	古賀 悠真	(南陽高校附属中)		本山	63	田中	安部 太翔	(LYNX TA)	28
5		BYE				安部		BYE	29
6	田崎 空	(西の丘LTC)	田崎	61		64	北村 和也	(湯山TS)	30
7	笹倉 大喜	(湯山TS)		本山	64	吉川	奥村 柊吾	(Balle Blanche TC)	31
8		BYE				石川		BYE	32
9	小林 優斗	(福井庭球少年団)		笹倉	63	60	石川 航平	(LYNX TA)	33
10	中上 聖大郎	(同志社国際中)		石川	62	吉川	山本 怜弥	(立命館宇治中)	34
11		BYE				山本	秋間 瑛一郎	(湯山TS)	35
12	石川 圭吾	(京都東山TC)	石川	61		吉川	吉川 漱亮	(四ノ宮TC)	36
13	杉本 裕基	(湯山TS)		本山	62	渡辺	村上 尚	(湯山TS)	37
14	佐藤 三郎	(ダイヤモンドTC学園前)	佐藤	61		村上	野尻 将太	(INOUE. T. A)	38
15	多田 鳳羅	(INOUE. T. A)	佐藤	WO		野尻	金子 知樹	(LYNX TA)	39
16	安東 俊輔	(湯山TS)		佐藤	75	76 (4)	杉江 大樹	(INOUE. T. A)	40
17		BYE				村上		BYE	41
18	高瀬 和成	(立命館宇治中)	安東	61		木原	木原 大樹	(O's)	42
19	国永 紘資	(星田TC)		国永	64	渡辺	澤井 真夏波	(和歌山インドアTC)	43
20		BYE				60		BYE	44
21	松永 元気	(立命館宇治中)		国永	60	75	芹川 遥斗	(INOUE. T. A)	45
22	大守 誠	(TCセブンスリー)				渡辺	山口 凌	(西の丘LTC)	46
23	山本 大貴	(パブリックテニス宝ヶ池)	大守	63		62	竹歳 真也	(長岡京JTTC)	47
24	香川 千洋	(MSS樺原)	香川	61		60	渡辺 直生	(ダイヤモンドTC学園前)	48

※シード順位

1 本山 知苑 (LYNX TA)	5 香川 千洋 (MSS樺原)	9 笹倉 大喜 (湯山TS)	13 高瀬 和成 (立命館宇治中)
2 渡辺 直生 (ダイヤモンドTC学園前)	6 田中 万裕 (LYNX TA)	10 木原 大樹 (O's)	14 奥村 柊吾 (Balle Blanche TC)
3 吉川 漱亮 (四ノ宮TC)	7 村上 尚 (湯山TS)	11 北村 和也 (湯山TS)	15 澤井 真夏波 (和歌山インドアTC)
4 杉本 裕基 (湯山TS)	8 石川 圭吾 (京都東山TC)	12 国永 紘資 (星田TC)	16 田崎 空 (西の丘LTC)

京都大会 13歳以下男子

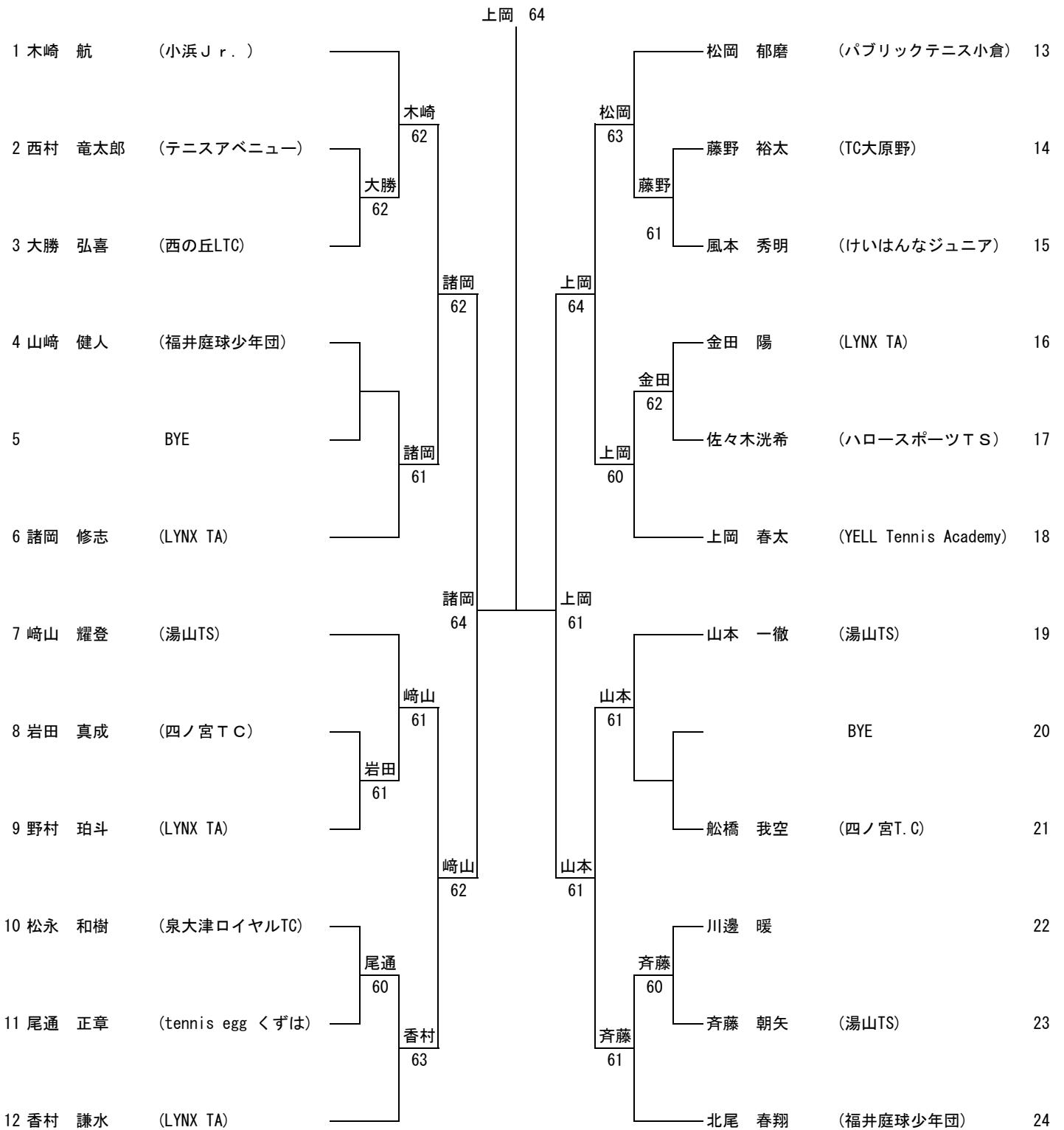

※シード順位

- | | |
|-------------------------------|----------------------|
| 1 木崎 航 (小浜Jr.) | 5 香村 謙水 (LYNX TA) |
| 2 北尾 春翔 (福井庭球少年団) | 6 松岡 郁磨 (パブリックテニス小倉) |
| 3 上岡 春太 (YELL Tennis Academy) | 7 山本 一徹 (湯山TS) |
| 4 崎山 耀登 (湯山TS) | 8 諸岡 修志 (LYNX TA) |

京都大会 12歳以下男子

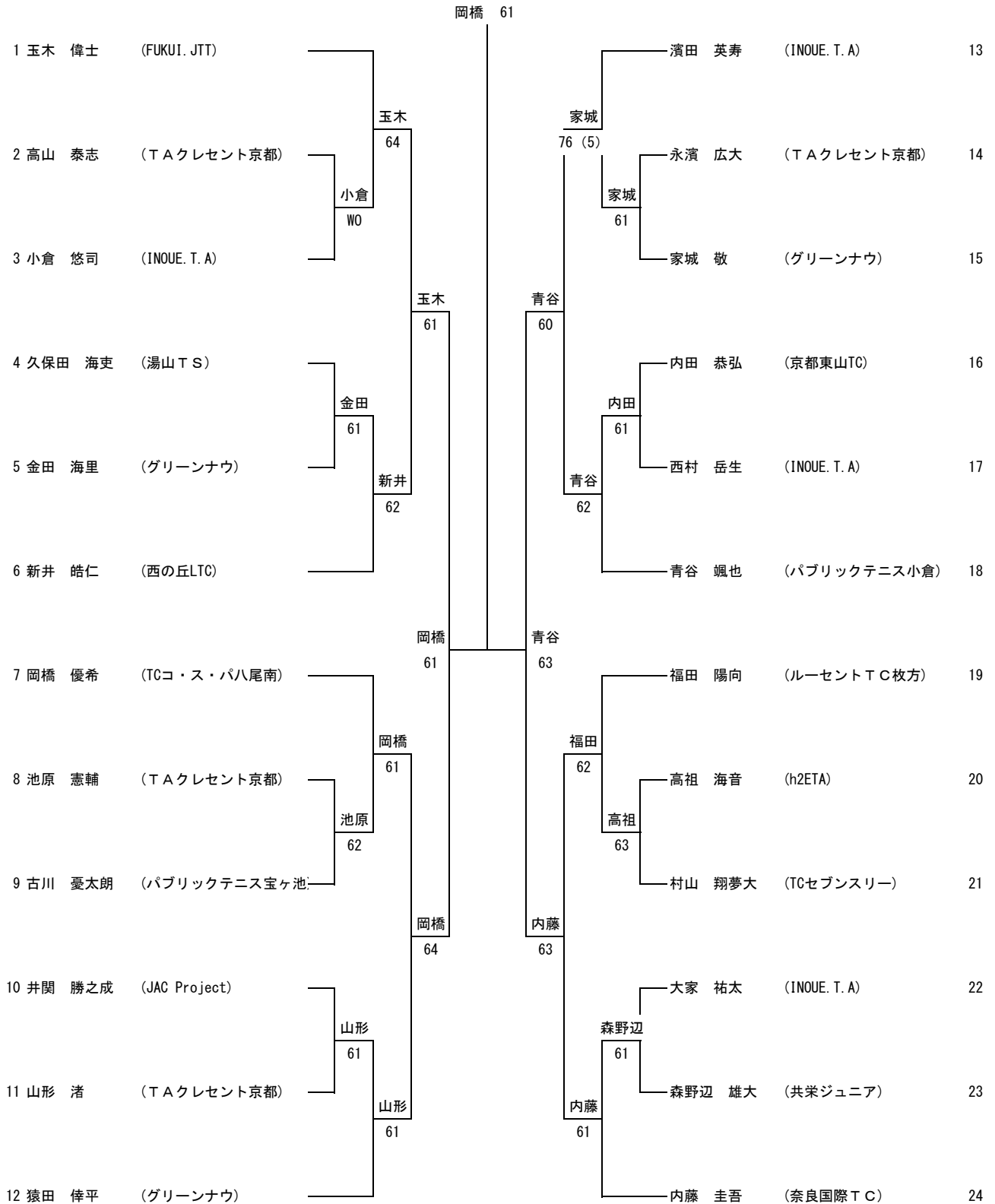

※シード順位

- | | |
|----------------------|-----------------------|
| 1 玉木 偉士 (FUKUI. JTT) | 5 猿田 倅平 (グリーンナウ) |
| 2 内藤 圭吾 (奈良国際TC) | 6 濱田 英寿 (INOUE. T. A) |
| 3 青谷 颯也 (パブリックテニス小倉) | 7 福田 陽向 (ルーセントTC枚方) |
| 4 岡橋 優希 (TCコ・ス・パ八尾南) | 8 新井 皓仁 (西の丘LTC) |

京都大会 11歳以下男子

前 62

1	村田 羽琉	(湯山TS)	村田	62	島	島 陸仁	(パブリックTE)	25
2	谷 日詩	(JAC Project)	谷	61			BYE	26
3	香山 拓士	(ハロースポーツTS)	村田	75	島	山村 凌久	(LYNX TA)	27
4	菅 鼓太郎	(First-J OSAKA)	菅	60		菅倉 悠太	(湯山TS)	28
5		BYE					BYE	29
6	大江 陽飛	(T Aクレセント京都)	村田	63	前	脇坂 耀	(T Aクレセント京都)	30
7	西田 理人	(Balle Blanche TC)	西田	60	前	川崎 悠生	(Balle Blanche TC)	31
8		BYE					BYE	32
9	福野 董矢	(T Aクレセント京都)	橋本	75	前	衣川 信親	(ロングウッドTC)	33
10	児玉 一樹	(レインボーST彩都)				小嶋 大貴	(T Aクレセント京都)	34
11		BYE					BYE	35
12	橋本 琉世	(美原庭球塾)	橋本	76 (0)	前	前 心之助	(舞鶴GTC)	36
13	田中 智稀	(LYNX TA)	田中	64	前	中村 怜央	(グリーンナウ)	37
14		BYE					BYE	38
15	水口 大我	(湯山TS)	田中	64	中村	横井 誓一郎	(TCセブンスリー)	39
16	青山 隼大	(TCセブンスリー)	浅井	60		黒澤 優斗	(T Aクレセント京都)	40
17		BYE					BYE	41
18	浅井 飛我	(湯山TS)	田中	62	古市	柏木 元気	(四ノ宮TC)	42
19	菊谷 拓海	(けいはんなジュニア)	久保田	60	古市	長尾 虎太郎	(テニスアベニュー)	43
20		BYE					BYE	44
21	久保田 誉人	(グリーンナウ)	池田	63	古市	大塚 惺太郎	(T Aクレセント京都)	45
22	三原 和馬	(パブリックテニス宝ヶ池)				林 遼馬	(パブリックテニス宝ヶ池)	46
23		BYE					BYE	47
24	池田 樹巨	(チーム”時”)	池田	61	古市	古市 壮	(湯山TS)	48

※シード順位

- | | | | |
|---------|-----------|---------|-----------|
| 1 村田 羽琉 | (湯山TS) | 5 池田 樹巨 | (チーム”時”) |
| 2 古市 壮 | (湯山TS) | 6 島 陸仁 | (パブリックTE) |
| 3 前 心之助 | (舞鶴GTC) | 7 中村 怜央 | (グリーンナウ) |
| 4 田中 智稀 | (LYNX TA) | 8 橋本 琉世 | (美原庭球塾) |

京都大会 10歳以下男子

須賀 61

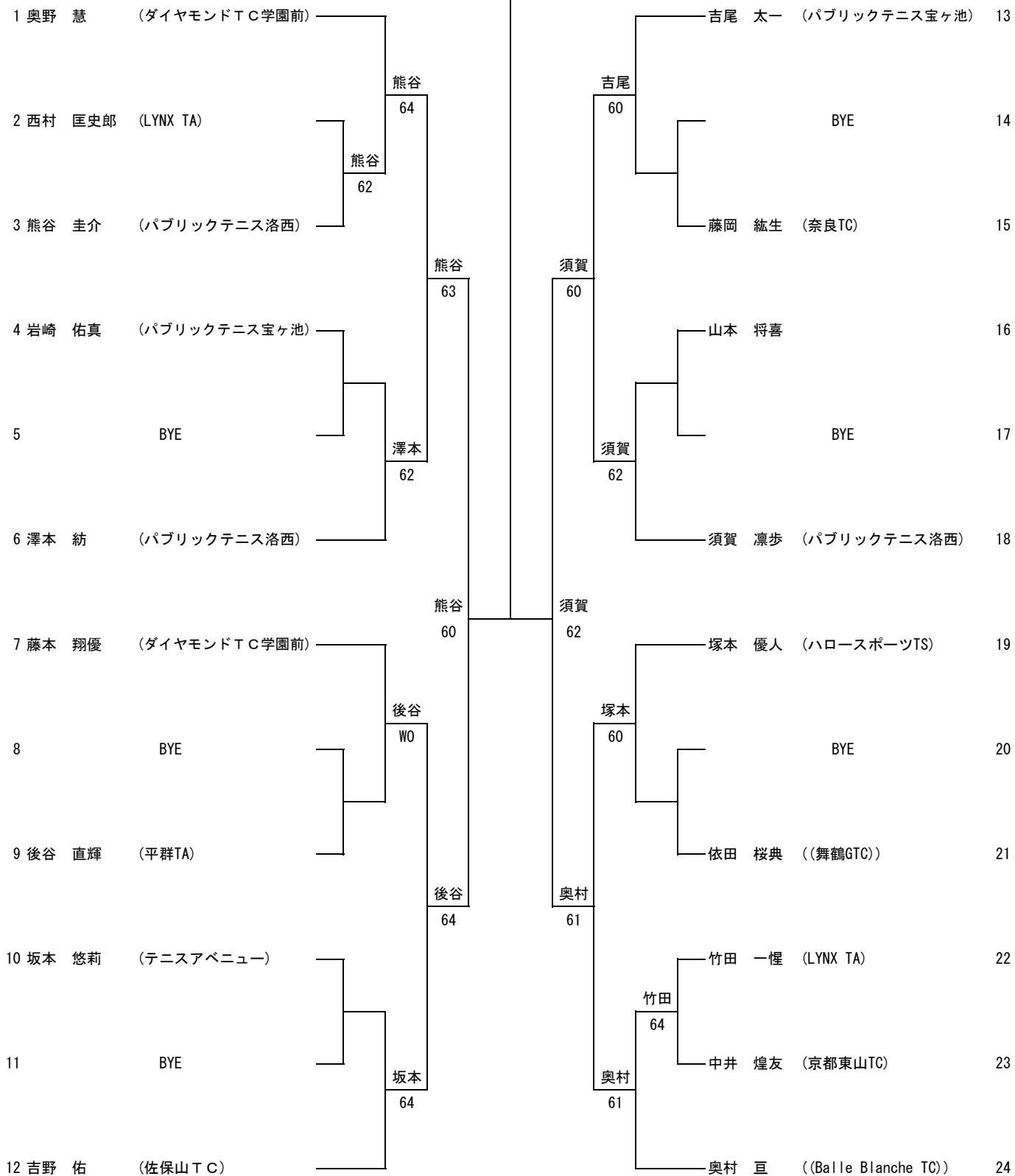

※シード順位

- | | |
|---------------------------|-----------------------|
| 1 奥野 慧 (ダイヤモンドTC学園前) | 5 吉野 佑 (佐保山TC) |
| 2 奥村 亘 (Balle Blanche TC) | 6 吉尾 太一 (パブリックテニス宝ヶ池) |
| 3 須賀 凜歩 (パブリックテニス洛西) | 7 塚本 優人 (ハロースポーツ) |
| 4 藤本 翔優 (ダイヤモンドTC学園前) | 8 澤本 紡 (パブリックテニス洛西) |

京都大会 8歳以下男子

松井 75

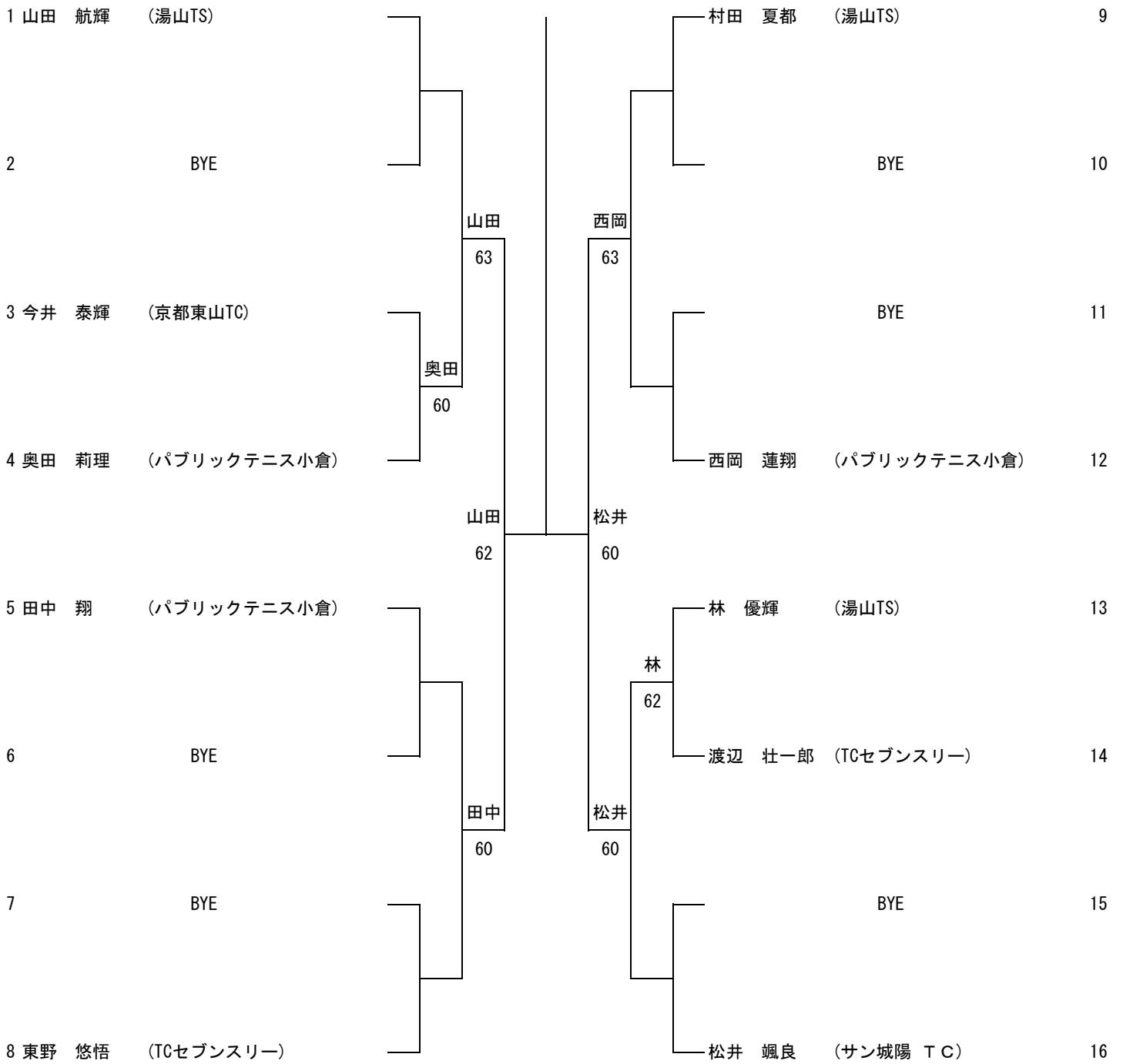

※シード順位

1 山田 航輝 (湯山TS)
2 松井 颯良 (サン城陽TC)

3 西岡 蓮翔 (パブリックテニス小倉)
4 田中 翔 (パブリックテニス小倉)

京都大会 7歳以下男子

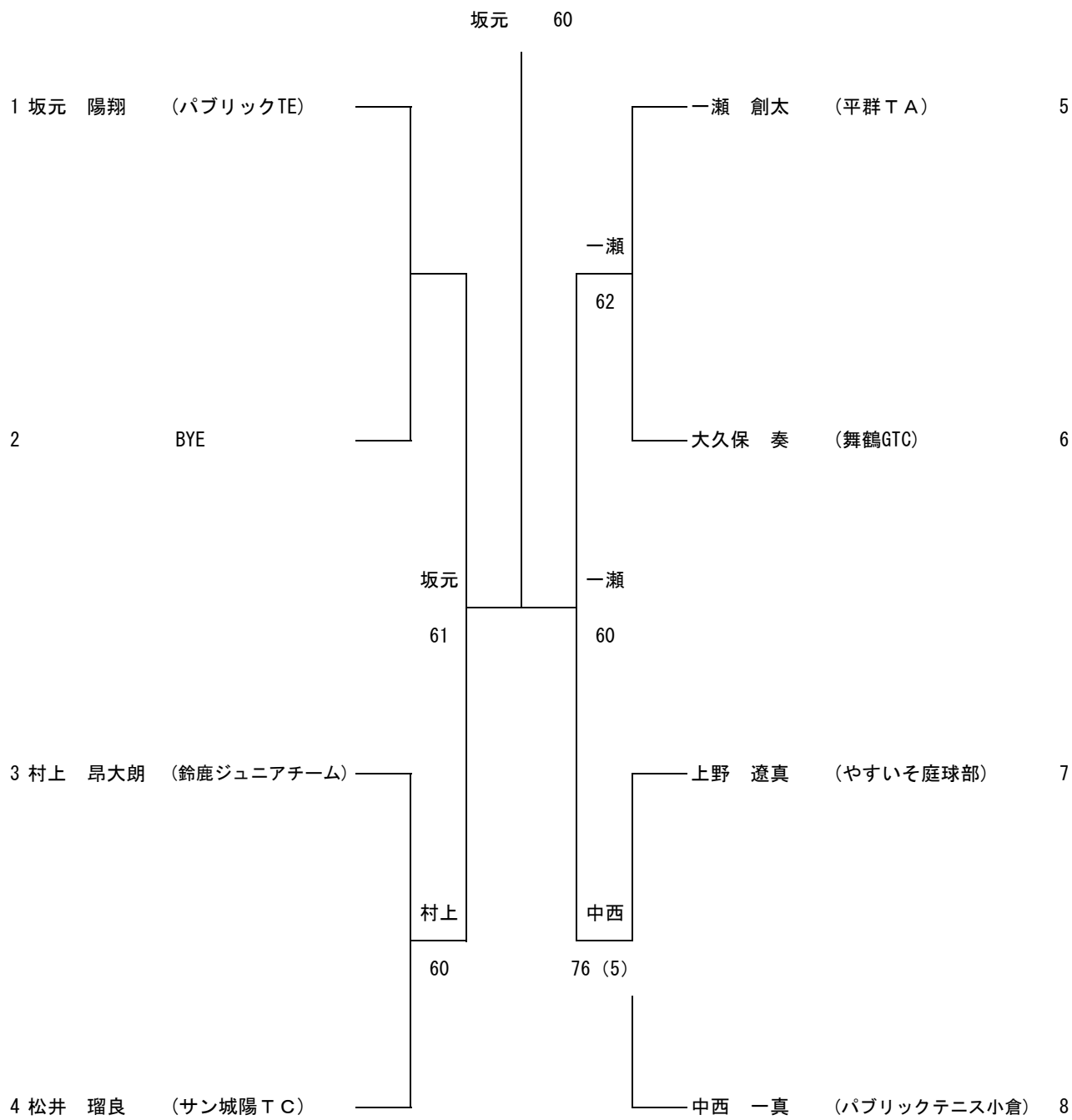

※シード順位

1 坂元 陽翔 (パブリックTE)

京都大会 17歳以下女子

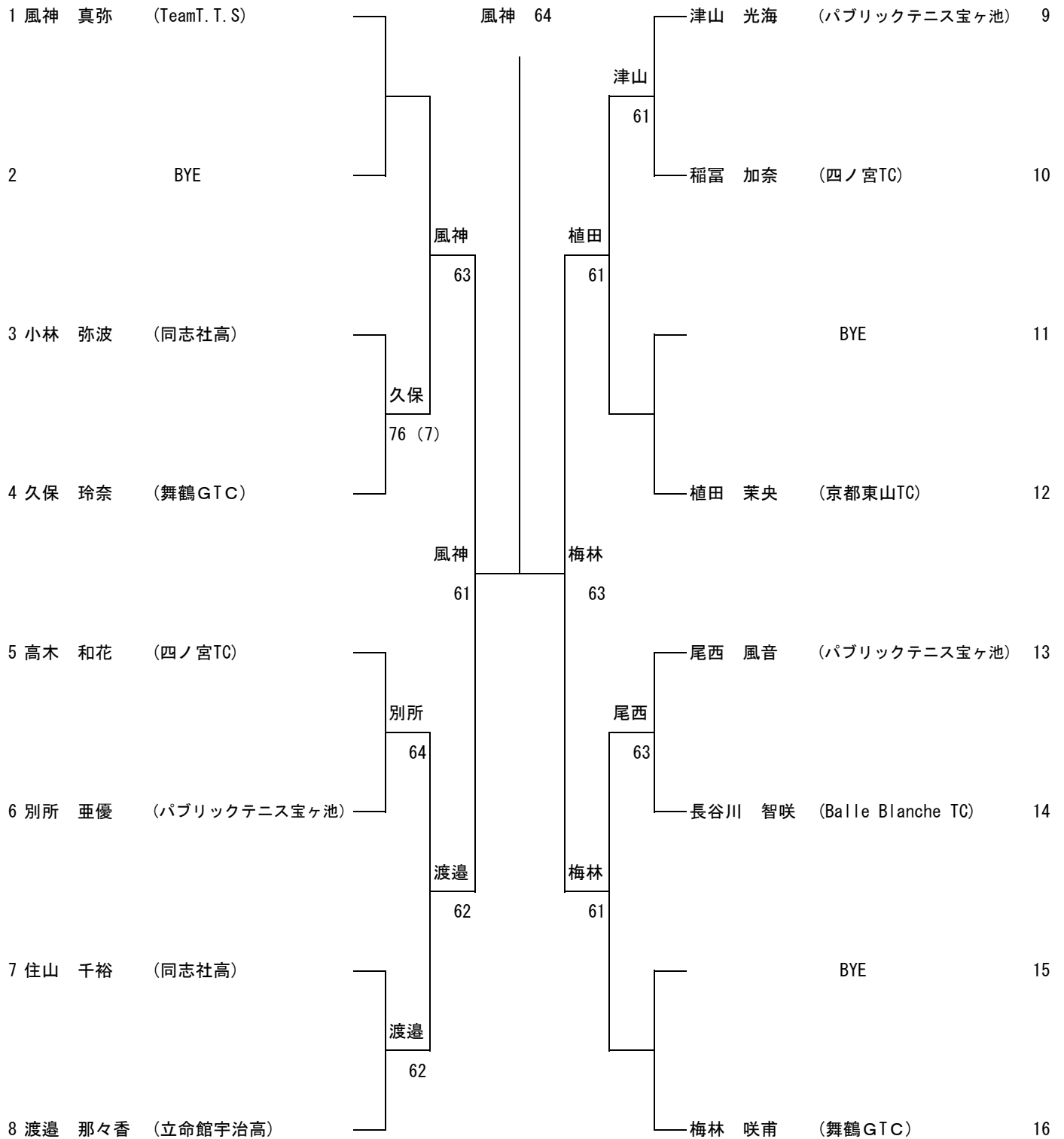

※シード順位

1 風神 真弥 (TeamT.T.S)
2 梅林 咲甫 (舞鶴GTC)

3 植田 茉央 (京都東山TC)
4 高木 和花 (四ノ宮TC)

京都大会 15歳以下女子

奥谷 63

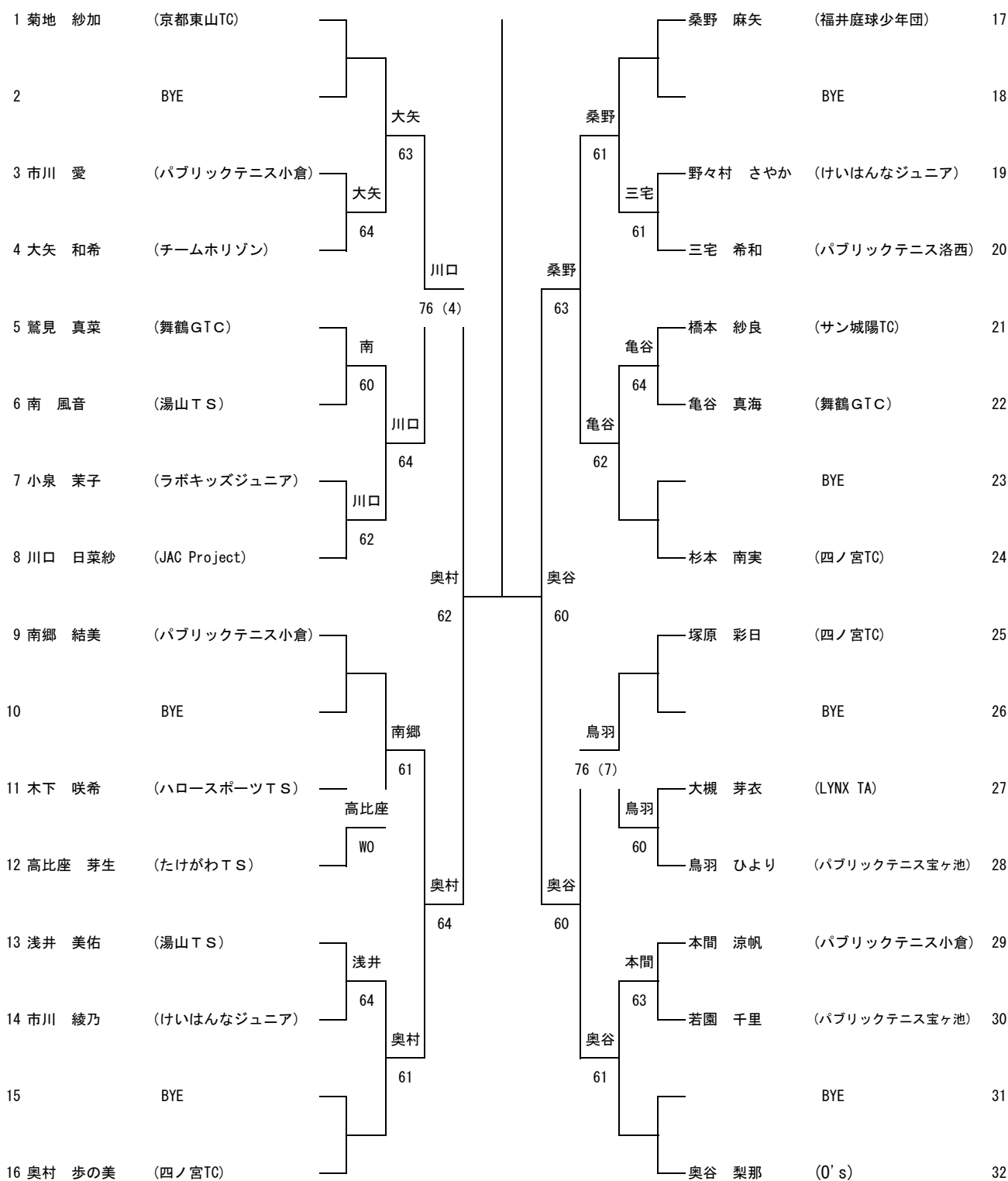

※シード順位

- | | |
|----------------------|------------------------|
| 1 菊地 紗加 (京都東山TC) | 5 奥村 歩の美 (四ノ宮TC) |
| 2 奥谷 梨那 (O's) | 6 桑野 麻矢 (福井庭球少年団) |
| 3 杉本 南実 (四ノ宮TC) | 7 塚原 彩日 (四ノ宮TC) |
| 4 南郷 結美 (パブリックテニス小倉) | 8 川口 日菜紗 (JAC project) |

京都大会 13歳以下女子

江馬 63

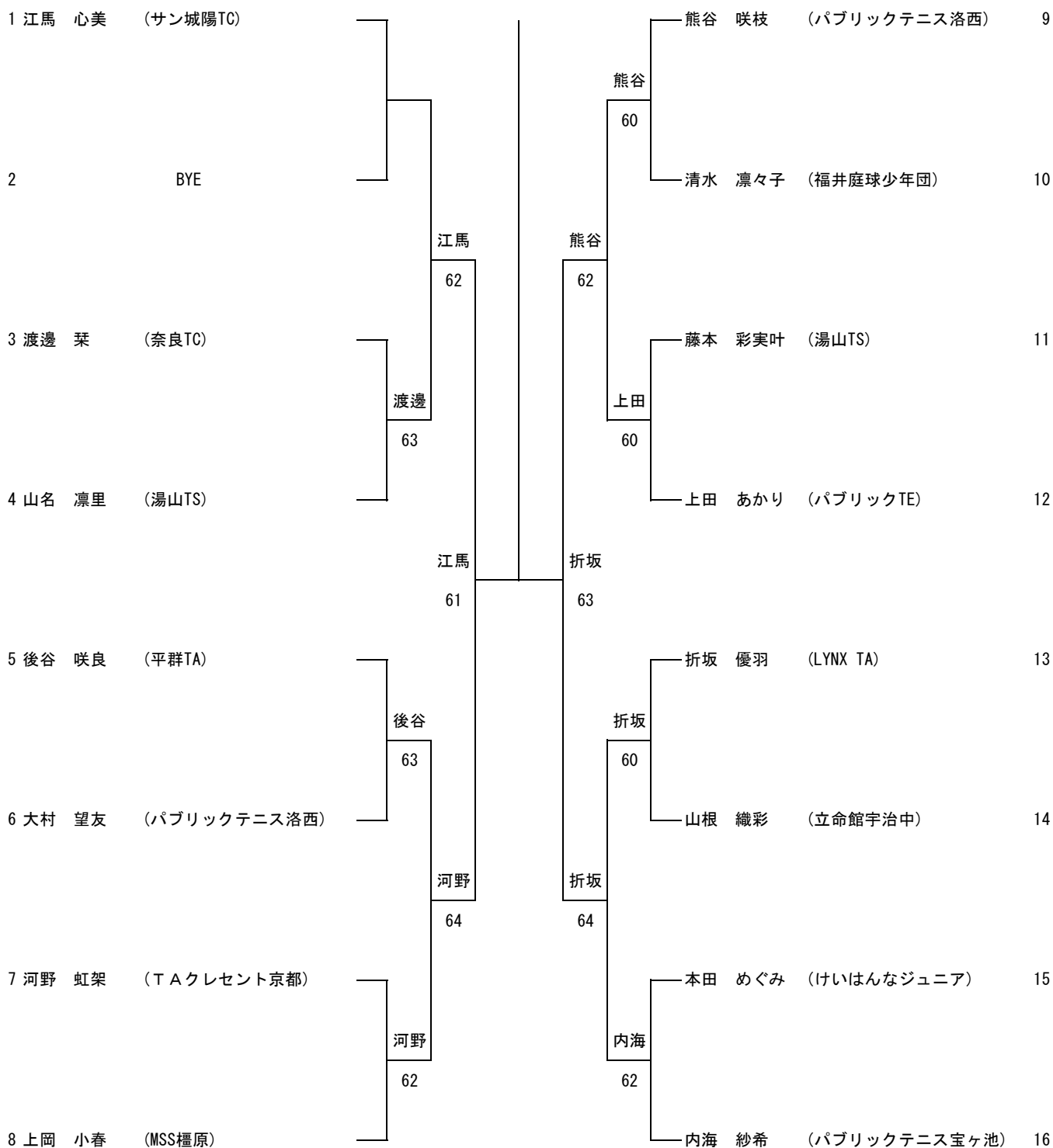

※シード順位

- | | |
|-----------------------|----------------------|
| 1 江馬 心美 (サン城陽TC) | 5 上岡 小春 (MSS樺原) |
| 2 内海 紗希 (パブリックテニス宝ヶ池) | 6 熊谷 咲枝 (パブリックテニス洛西) |
| 3 上田 あかり (パブリックTE) | 7 折坂 優羽 (LYNX TA) |
| 4 後谷 咲良 (平群TA) | 8 山名 凜里 (湯山TS) |

京都大会 12歳以下女子

鈴木 61

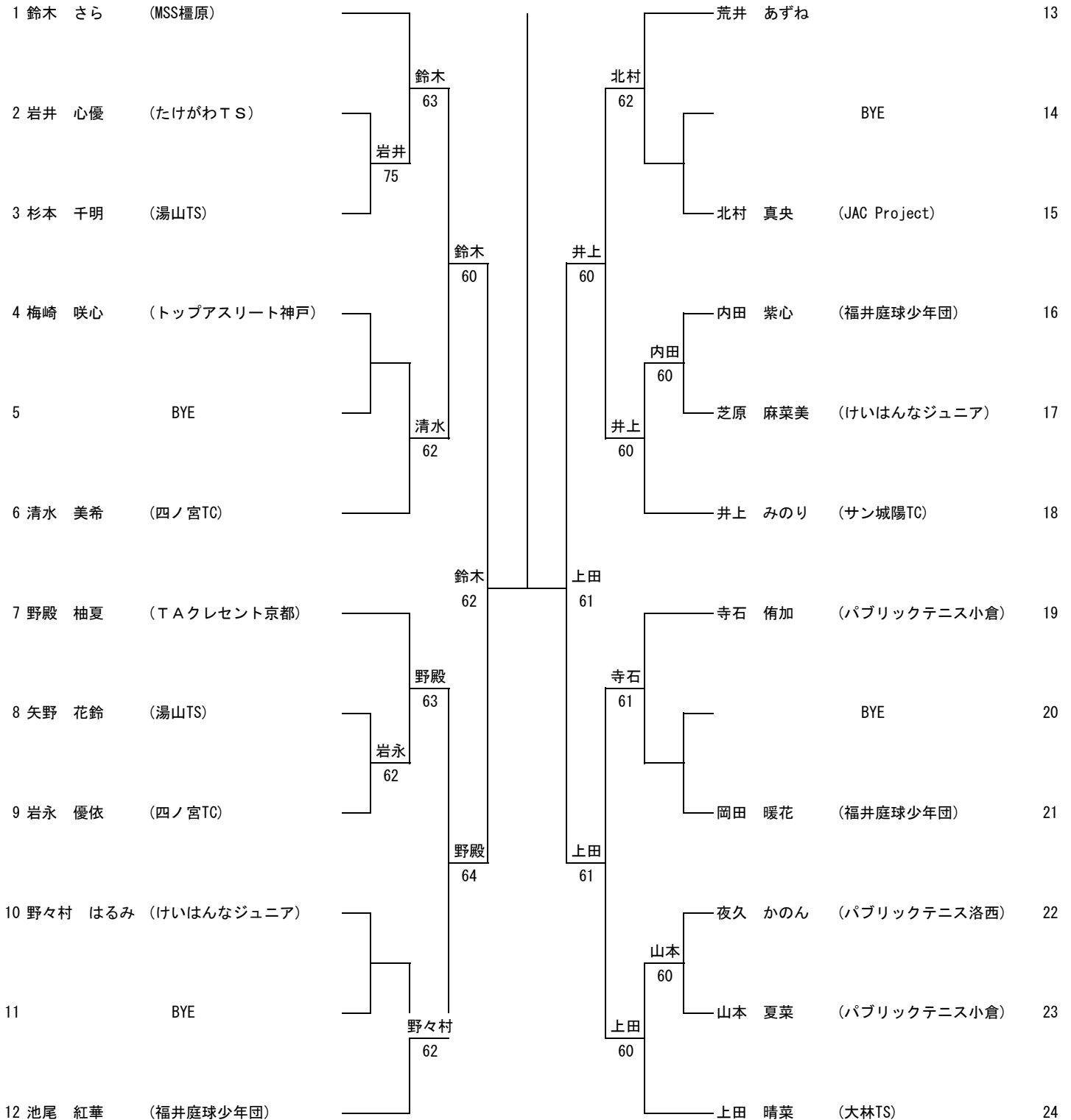

※シード順位

- | | |
|---------------------|----------------------|
| 1 鈴木 さら (MSS榎原) | 5 池尾 紅華 (福井庭球少年団) |
| 2 上田 晴菜 (大林TS) | 6 荒井 あずね |
| 3 井上 みのり (サン城陽TC) | 7 寺石 侑加 (パブリックテニス小倉) |
| 4 野殿 柚夏 (TAクレセント京都) | 8 清水 美希 (四ノ宮TC) |

京都大会 11歳以下女子

伊東 62

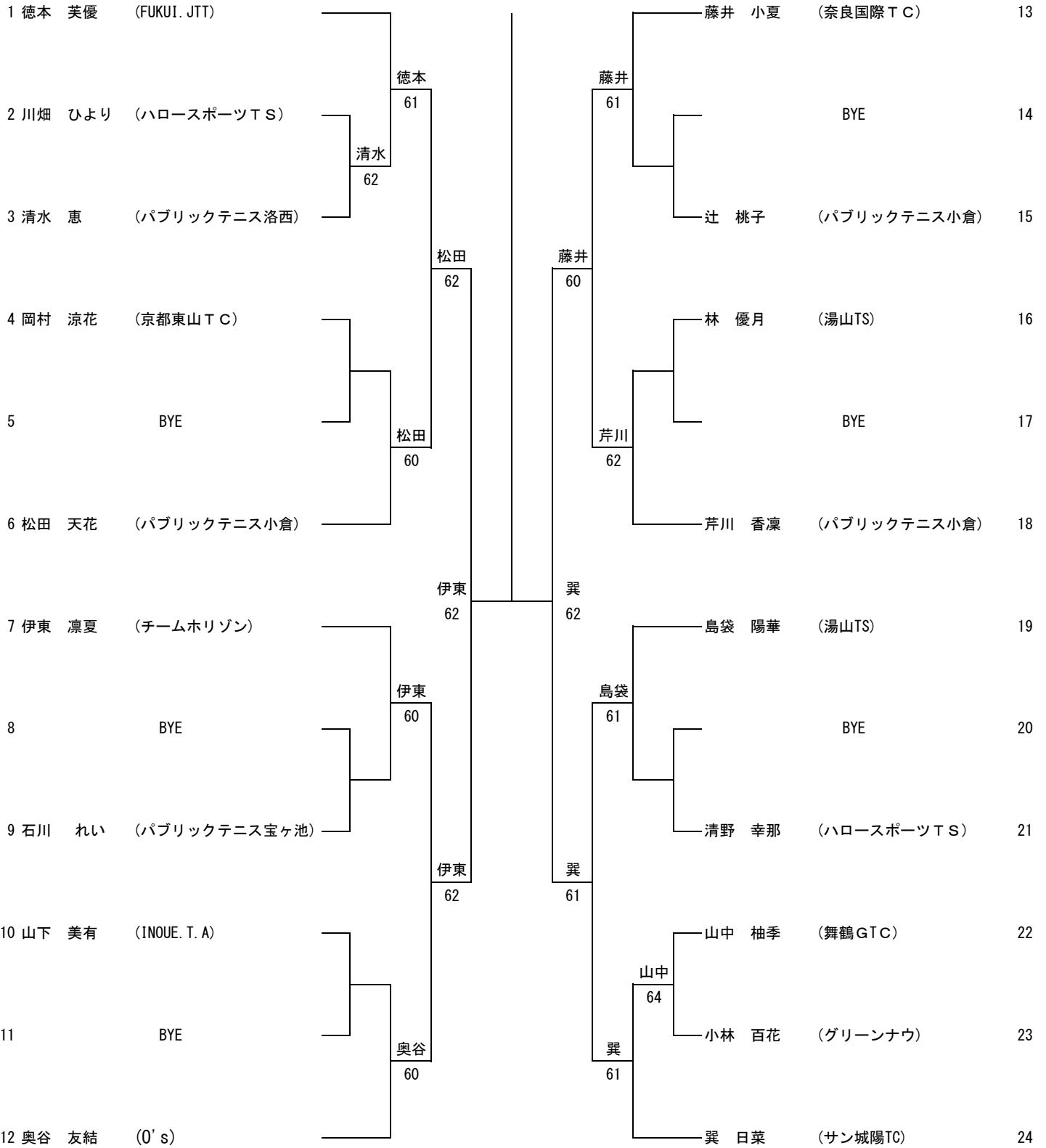

※シード順位

- | | |
|----------------------|----------------------|
| 1 徳本 芙優 (FUKUI. JTT) | 5 奥谷 友結 (O's) |
| 2 巽 日菜 (サン城陽TC) | 6 藤井 小夏 (奈良国際TC) |
| 3 芹川 香凜 (パブリックテニス小倉) | 7 島袋 陽華 (湯山TS) |
| 4 伊東 凜夏 (チームホリゾン) | 8 松田 天花 (パブリックテニス小倉) |

京都大会 10歳以下女子

吉野 63

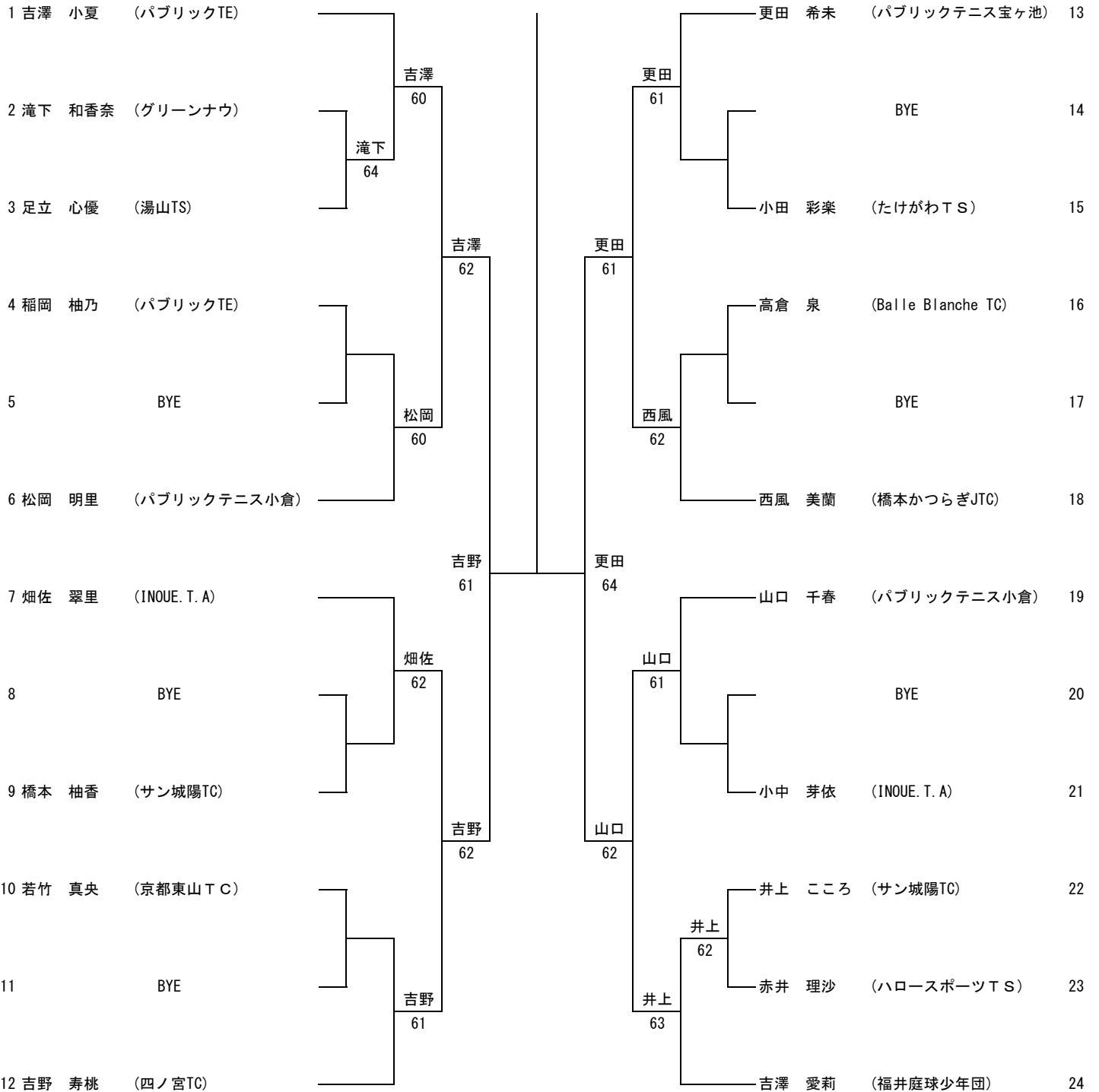

※シード順位

- | | |
|---------------------|-----------------------|
| 1 吉澤 小夏 (パブリックTE) | 5 吉野 寿桃 (四ノ宮TC) |
| 2 吉澤 愛莉 (福井庭球少年団) | 6 更田 希未 (パブリックテニス宝ヶ池) |
| 3 西風 美蘭 (橋本かつらぎJTC) | 7 山口 千春 (パブリックテニス小倉) |
| 4 畑佐 翠里 (INOUE.T.A) | 8 松岡 明里 (パブリックテニス小倉) |

京都大会 9歳以下女子

衛藤 63

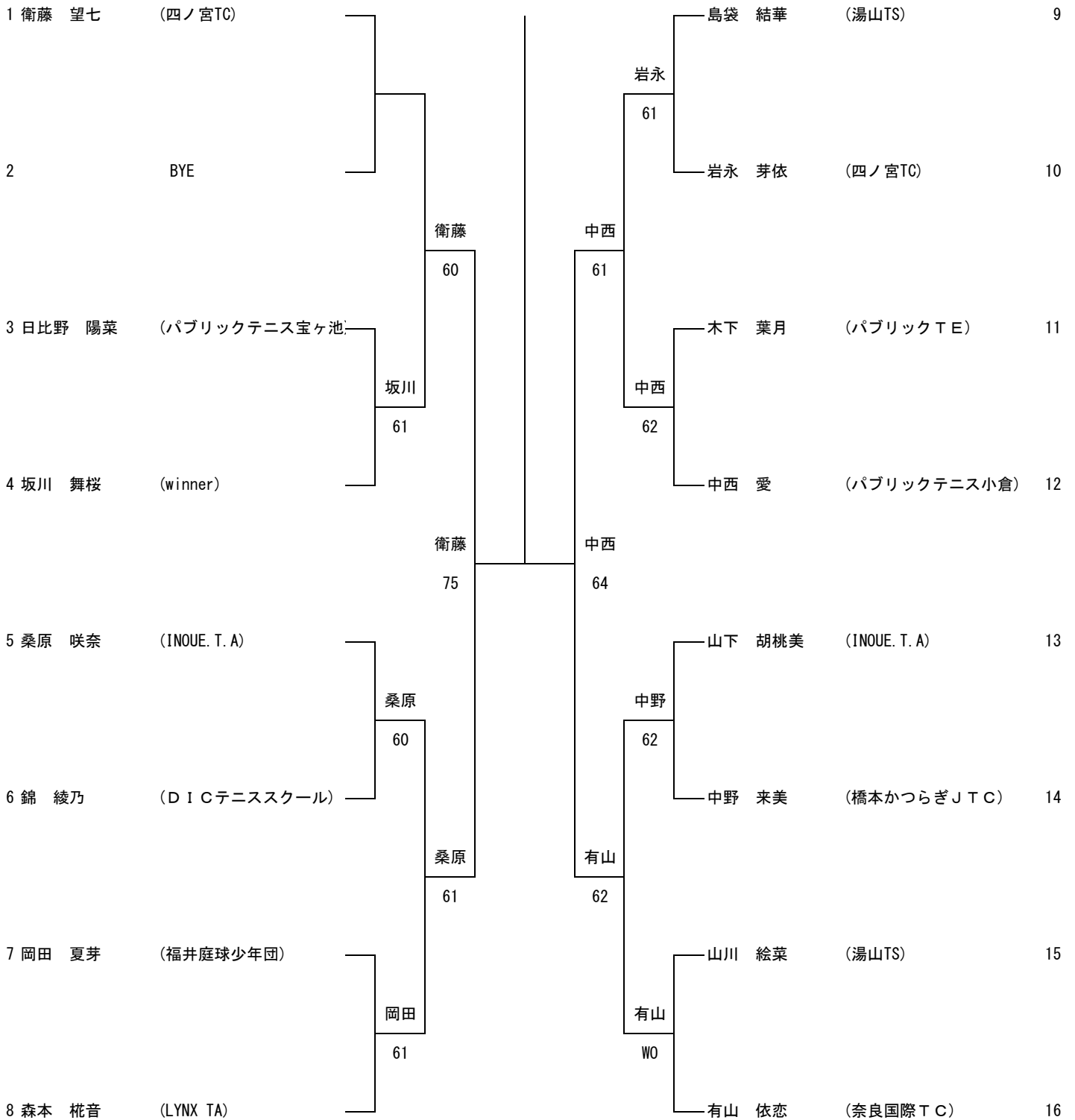

※シード順位

- | | |
|------------------|---------------------|
| 1 衛藤 望七 (四ノ宮TC) | 3 中西 愛 (パブリックテニス小倉) |
| 2 有山 依恋 (奈良国際TC) | 4 桑原 咲奈 (INOUE.T.A) |

京都大会 8歳以下女子

土橋 63

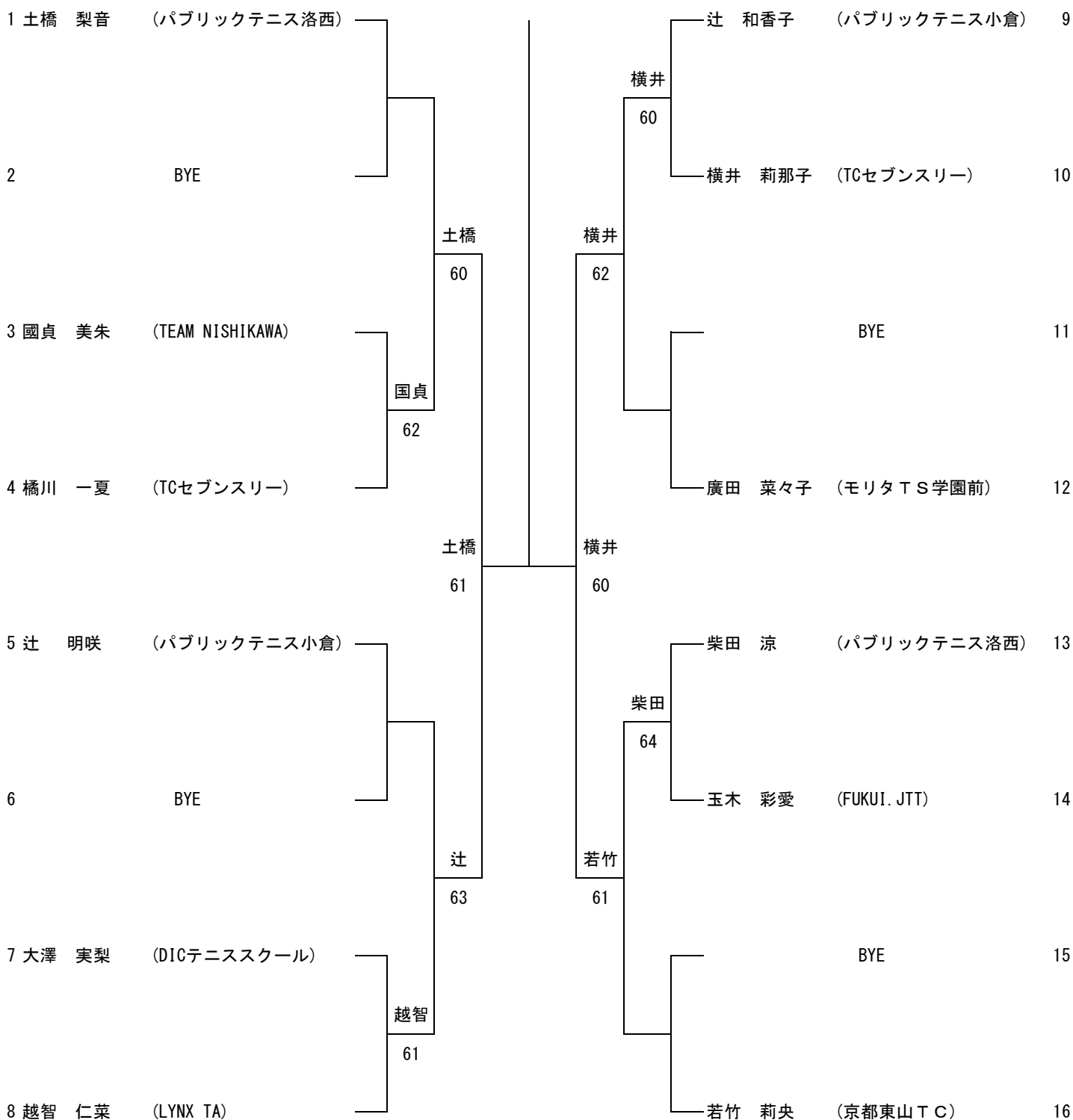

※シード順位

1 土橋 梨音 (パブリックテニス洛西)
2 若竹 莉央 (京都東山TC)

3 廣田 菜々子 (モリタTS学園前)
4 辻 明咲 (パブリックテニス小倉)

京都大会 7歳以下女子

伊東 60

1 伊東 来夏 (チームホリゾン)

山下 蒼依 (パブリックテニス洛西) 3

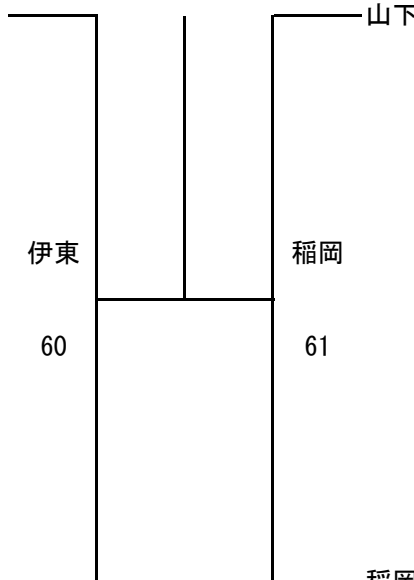

2 荒井 ななね

稲岡 沙良 (パブリックTE) 4

※シード順位

- 1 伊東 来夏 (チームホリゾン)
- 2 稲岡 沙良 (パブリックTE)